

minimax スライドソー: 標準仕様

	sc 4e	si 400es	si x
スライドテーブル長さ	2,250 mm	2,600 mm	2,600 mm
鋸ユニット傾斜	0° ~ +45°	0° ~ +45°	-46° ~ +46°
最大使用可能主鋸径	315 mm	400 mm	400 mm
ケビキ鋸径	100 mm	120 mm	160 mm
最大鋸出高さ	100mm(90°) / 70mm(45°)	138mm(90°) / 98mm(45°)	136mm(90°)/97mm(46°)/60mm(-46°)
最大切断寸法(横切りx縦切り)	3,200 x 2,250 mm	3,200 x 2,600 mm	3,200 x 2,600 mm
主軸回転数	3,800 rpm	3,500 / 5,000 rpm	4,000 rpm
ケビキ軸回転数	9,000 rpm	9,200 rpm	6,000 rpm
主軸モーター出力	6 kW	8 kW	8 kW
ケビキ軸モーター出力	0.65 kW	0.65 kW	0.9 kW
リップ定規長さ	900 mm	1,270 mm	1,270 mm
鋸ユニット昇降・傾斜	手動	電動	NC制御
Compex	-	付帯	付帯
角度切リマイターフィクス	付帯	付帯	付帯
最大機械稼働範囲(AxB)	3,120 [4,410] x 5,340 mm	3,540 [4,860] x 5,890 mm	3,860 [4,810] x 5,860 mm
主鋸内径/ケビキ鋸内径	30 mm / 20 mm	30 mm / 20 mm	30 mm / 20 mm

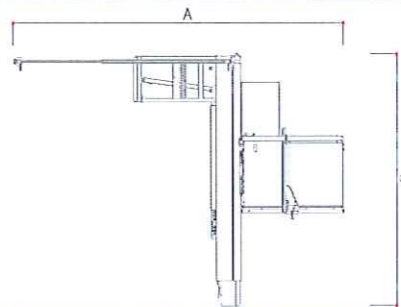

【】は延長定規最大寸法

各仕様は予告なく変更される場合があります。
カタログの記載内容や写真には、オプション
装備が含まれている場合があります。

DKSHジャパン株式会社 (神戸営業所)
テクノロジー事業部門 木材加工機械部
〒657-0854 神戸市灘区摩耶埠頭

Phone 078-871-7481
Fax 078-871-7488
Email tecwm.jp@dksh.com
URL www.dksh.jp/scm



minimax スライドソー

sc 4e
si 400es
si x



SCMグループ

イタリア・リミニ市に本拠地を
構えるSCMグループは、
世界最大規模の木材加工機械
メーカーです。
1952年の会社設立以来、一貫
して先進の木材加工技術を
世界の120を超える国々へお届
けしています。



minimax sc 4e / minimax si 400es

ハイコストパフォーマンス

人気のシンプルモデル

鋸の昇降・傾斜は手動(sc4e) / 電動(si400es)
多機能でありながらコストパフォーマンスの
高いモデルです。

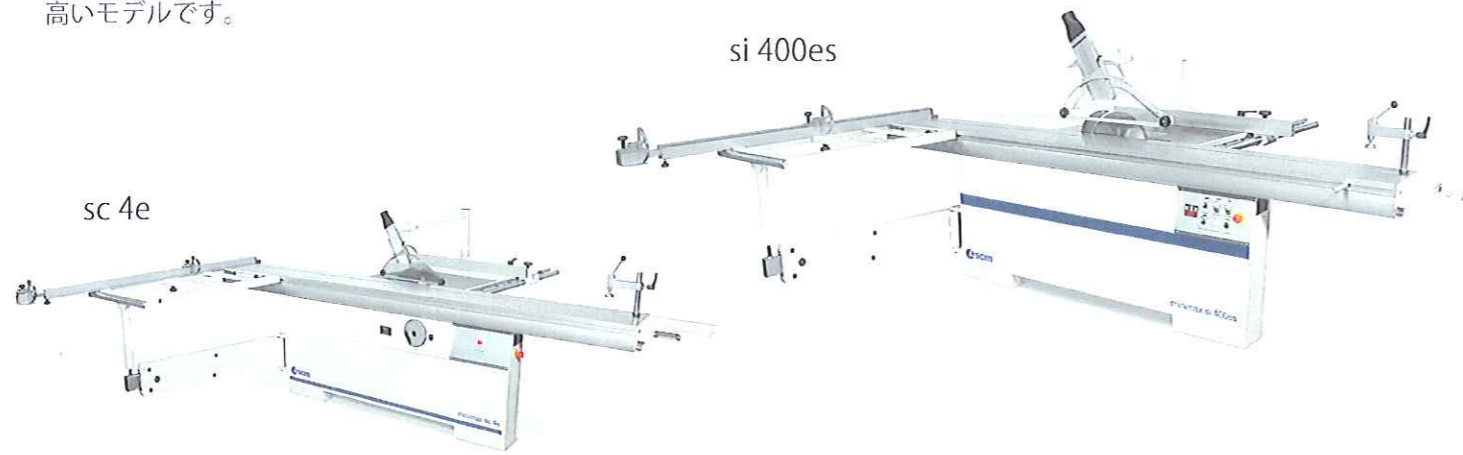

minimax si x

±46°ダブル傾斜

NC制御の高性能モデル

±46°ダブル傾斜によりこれまで以上に加工の幅が広がります。
また、鋸ユニットの昇降・傾斜とリップフェンスの位置決めはNC制御のため
セットアップタイムの大幅な短縮はもちろん、正確なカット精度を実現します。

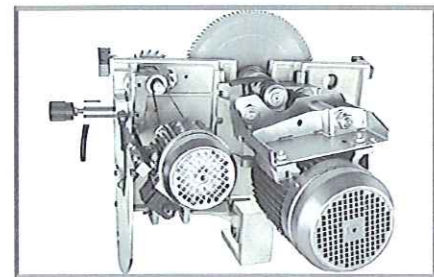

堅牢・低振動キャリッジ
SCM独自の「リグ構造」が、駆動による振動を抑え切断面の高品質化を実現。また、鋸は独立モータのため主鋸のパワーを最大限に活かします。

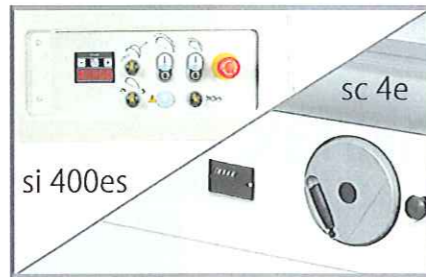

デジタル表示機 / メモリカウンタ
鋸の昇降・傾斜は手動タイプ(sc4e)か電動タイプ(si400es)。軸傾斜には0.1mmまでの表示機付きのため、高精度の角度切りが可能となります。

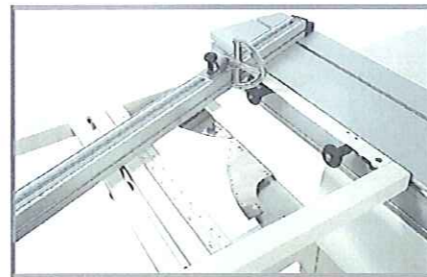

マイターカット ※sc4e
定規を振って斜め切りも可能です。±45°まで角度をつけることができるので、精度のある留め切りが素早く加工可能になります。

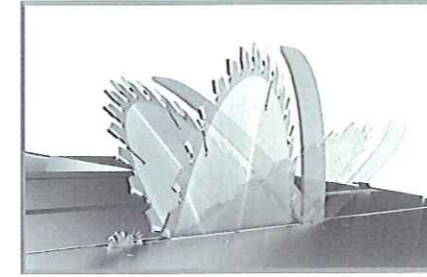

±46°ダブル傾斜
鋸ユニットが±46°まで傾斜することで加工の幅が大きく広がります。さらにマイターカットと掛け合わせることにより3次元加工も可能になります。



READY3
鋸の昇降・傾斜とリップフェンスのポジショニングがNC制御のため、位置決めのための設定がスムーズ。99個のプログラムが可能。

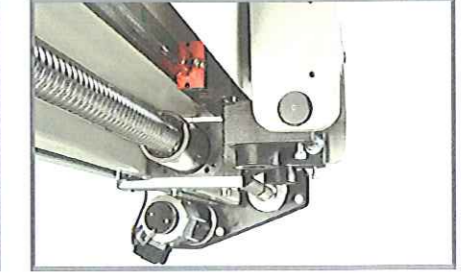

リップフェンス
READYコントロールでNC制御によるリップフェンスの位置決め。エンコーダとボールスクリューによる動作制御で高精度な加工を実現します。

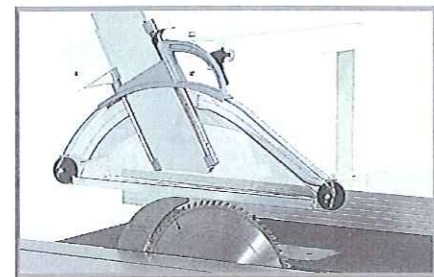

安全カバー ※sc4e/si400es
ヨーロッパ安全基準(CE)準拠の高性能安全カバーで、鋸の回転をカバーで完全に覆うため、安全に作業ができます。傾斜時は幅広カバーに取替え可能です。(ワンタッチ脱着式)



フレキシブル
フレーム上の定規を移動させることで、手前定規でも奥定規でも作業が可能。加工内容によって柔軟に対応します。

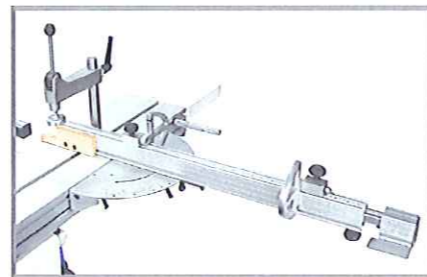

角度切りマイターフェンス
短尺材用斜め切り用アイテム。スライドテーブルに任意の位置で固定し脱着も簡単。

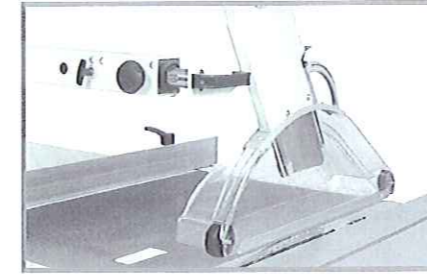

安全カバー
ダブル傾斜用に2ポジション設定が可能な安全カバー。どんな加工でも常にオペレータの安全を守ります。

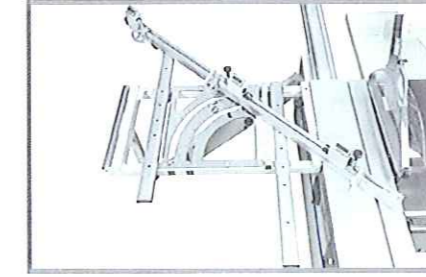

CompeX
マイターカット時に鋸位置までの距離をセルフアジャスト。留先寸法の位置出しを簡単にし高度な角度切りが可能となります。

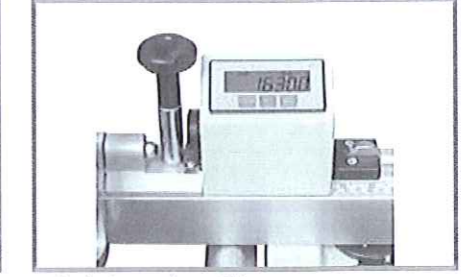

デジタル表示機
クロスカット定規にデジタル表示機を採用し作業効率をアップ。デジタルスケールの寸法精度は0.1mmでカット精度を格段に向上させます。